

Перв. примен.
ТУК 1,75-150 ГЧ

Справ. №

Подп. и дата

Инв. № дубл.

Взам. инв. №

Подп. и дата

Инв. № подл.

ТУК 1,75-150 ГЧ

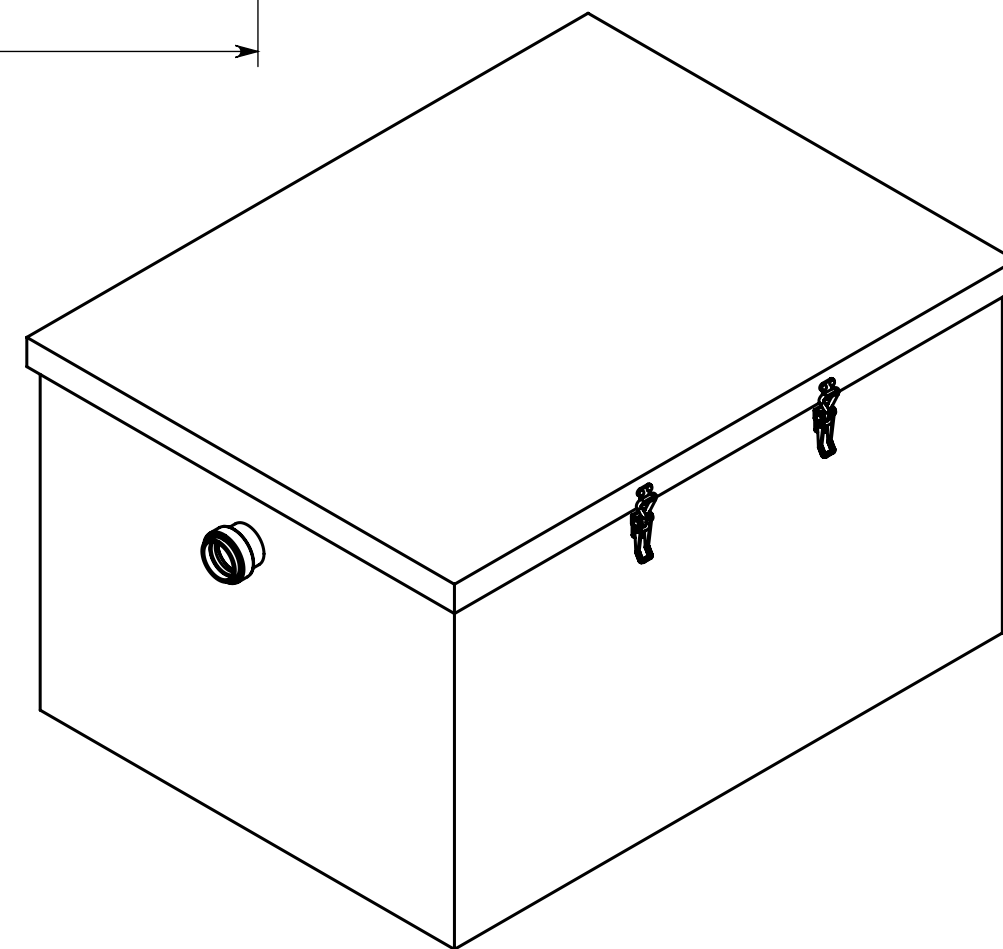
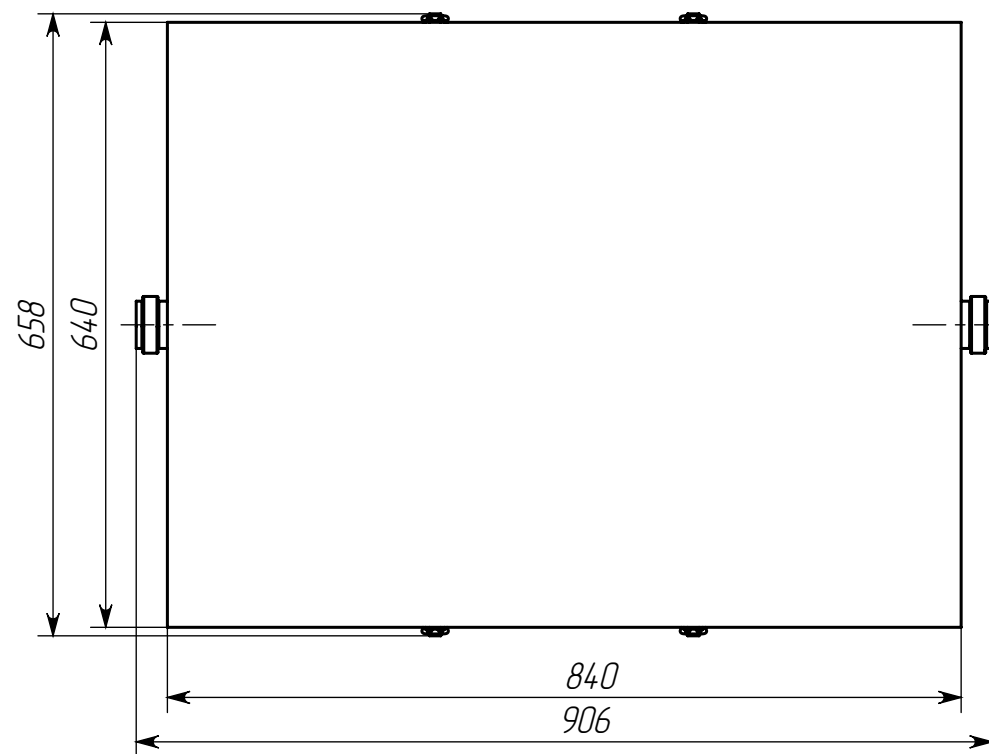
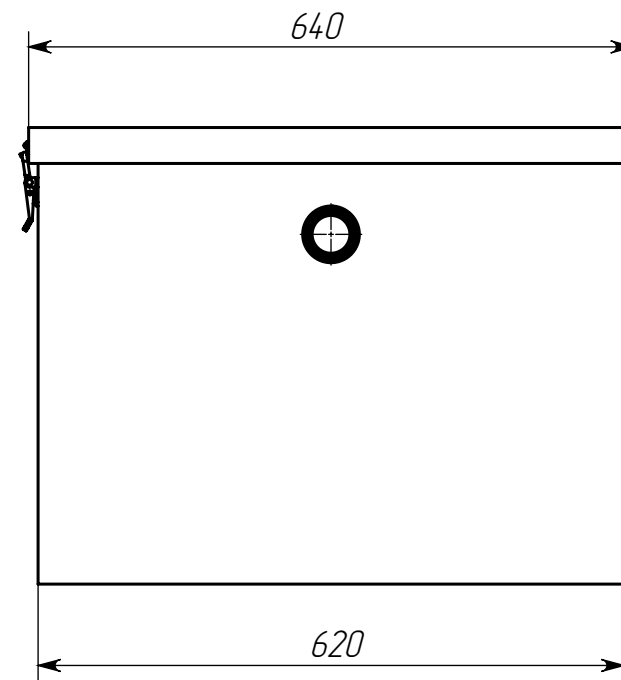
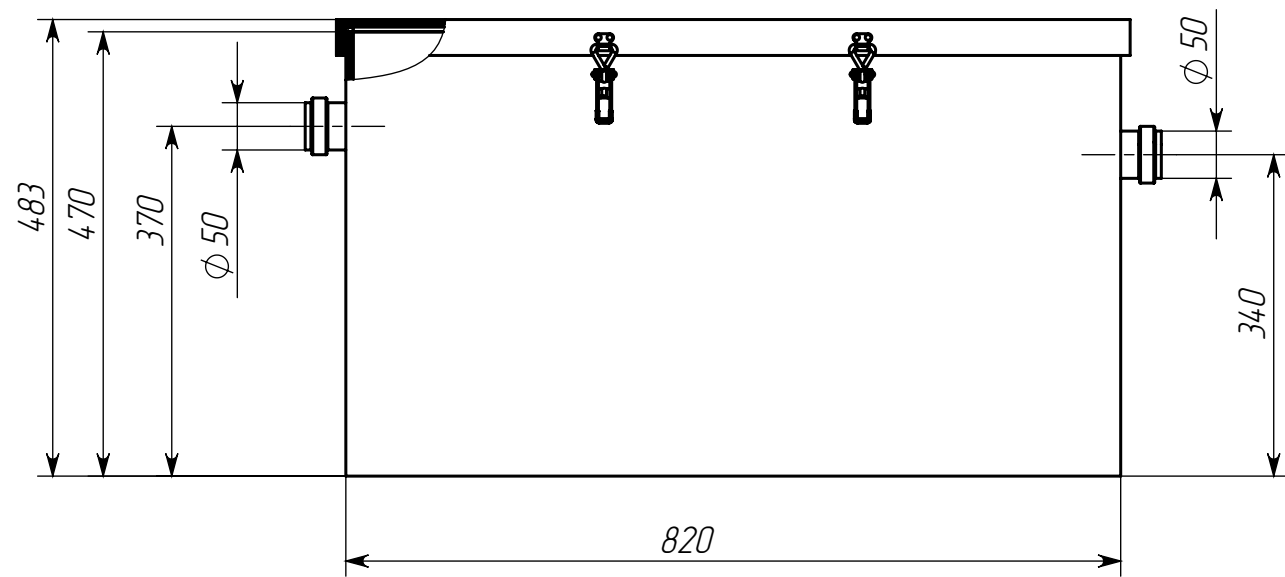

					ТУК 1,75-150 ГЧ			
Изм.	Лист	№ докум.	Подп.	Дата	Жируловитель Габаритный чертеж	Лит.	Масса	Масштаб
Разраб.				11.11.2021				1:8
Пров.						Лист	Листов 1	
Т.контр.								
Н.контр.								
Утв.								